

- ° Profilati in alluminio a disegno/standard/speciali
- ° Dissipatori di calore in barre
- ° Dissipatori di calore ad ALTO RENDIMENTO
- ° Dissipatori di calore per LED
- ° Dissipatori di calore lavorati a disegno e anodizzati
- ° Contenitori porta schede per elettronica in alluminio tipo DIN 43700
- ° Profilati strutturali modulari per robotica
- ° Profilati strutturali modulari per impianti FOTOVOLTAICI

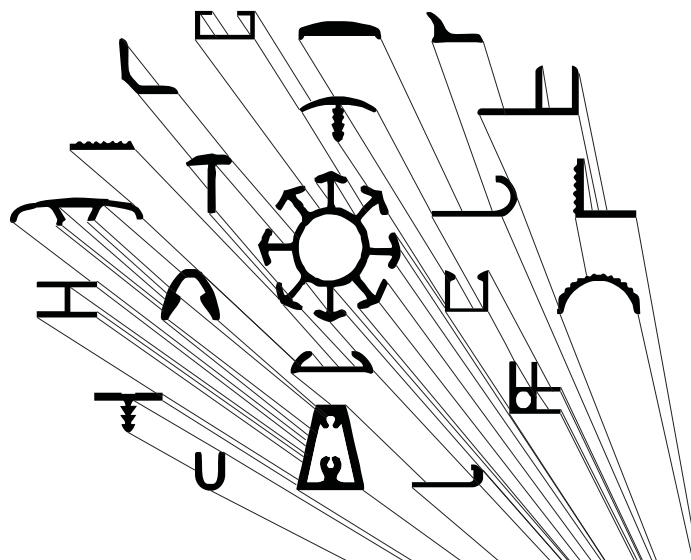

OMAR s.r.l.
PROFILATI ALLUMINIO
ALTA TECNOLOGIA

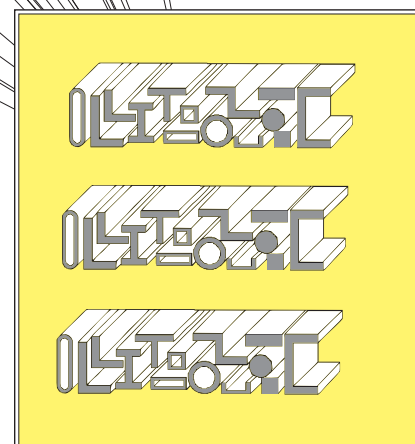

Le "molte forme" della billetta d'alluminio

Profili STANDARD (canalini, piatti, angolari, tubi, barre etc..)

Edizione Ottobre 2022

Consultate il catalogo aggiornato online su:

www.omar-alluminio.it

www.omar-alluminio.com

www.angolari-alluminio.it

www.canalini-alluminio.it

www.piatti-alluminio.it

www.tubi-alluminio.it

- ° Profilati per pneumatica
- ° Profilati per stand
- ° Profilati per battiscopa coprifili zoccolini
- ° Prodotti derivati da profili di alluminio
- ° Lavorazione meccanica profili di alluminio

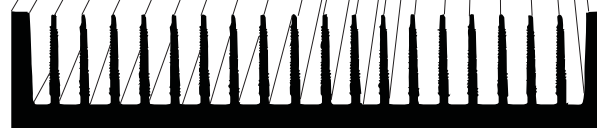

Via Newton, n.12
20016 Pero (Milano - Italy)
Tel.+39 02 3535955 r.a.
Fax.+39 02 3539929
E.Mail: info@omar-alluminio.it

Produzione e vendita di profili in alluminio: barre rettangolari, barre rettangolari a spigoli raggiati, canalini semplici e doppi, angolari a lati uguali, angolari a lati disuguali, tubi quadrati a spigoli vivi, tubi rettangolari a spigoli raggiati, tubi tondi, barre tonde, barre quadre, barre esagonali, profili a 't', profili a 'z' tubi semicircolari e semitondi, canalini a base tonda e profilati per passatoie, profili a 'h', scorrevoli per vetrine, battenti / coprigiunti e sgocciolatoi, unghiette, profili per tavoli, scrivanie, cucine, piatti e angolari rigati, profili per zoccoli e pannelli, ossature e maniglie, controvetri, corrimano, profili per l'allestimento di stand, negozi, profili complementari, profili per coperture e vetrate, profili portaprezzi e profili per ascensori, profili per nautica, profili per pettinifici, profili per segnaletica e cassonetti, racle portaspazzole

PROFILATI IN ALLUMINIO
A DISEGNO-STANDARD-SPECIALI



ELETTRONICA-LED-FOTOVOLTAICO
AUTOMAZIONE ROBOTICA-PNEUMATICA-AUTOMOTIVE

Sede Legale ed Operativa: Via Newton 12 - 20016 Pero (Mi) - Tribunale di Milano n.272685 Rea 1251332 - C.F. e P.IVA 08863710151 Capitale Sociale € 10.400 i.v.

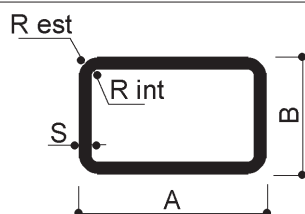

Per ulteriori dimensioni di tubi rettangolari a spigoli raggiati in alluminio consultare il sito:

www.tubi-alluminio.it

TUBI RETTANGOLARI RAGGIATI	A	B	S	R est	R int	GR/MT
TRR 9x7,8x1x1	9	7,8	1	1		78
TRR 10x8x1,35x2,5x1	10	8	1,35	2,5	1	100
TRR 12x8x1x0,5x1	12	8	1	0,5	1	100
TRR 12x10x1x0,3x0,3	12	10	1	0,3	0,3	110
TRR 12x10x1,2	12	10	1,2			125
TRR 12,5x10x0,95x1,25x0,15	12,5	10	0,95	1,25	0,15	99
TRR 15x10x1,2x0,3x0,3	15	10	1,2	0,3	0,3	150
TRR 15x12,7x2x4	15	12,7	2	4		382
TRR 16x10x1,5x2	16	10	1,5	2		177
TRR 18x12x1x0,3x0,3	18	12	1	0,3	0,3	150
TRR 18x12x1,5x2	18	12	1,5	2		209
TRR 19x14x1x1	19	14	1	1		164
TRR 20x7x1x0,5	20	7	1	0,5		134
TRR 20x7x1x1	20	7	1	1		135
TRR 20x10x1x0,3x0,3	20	10	1	0,3	0,3	150
TRR 20x10x1x2x1	20	10	1	2	1	151
TRR 20x10x1,2x0,5x0,3	20	10	1,2	0,5	0,3	178
TRR 20x12x1,5x0,5	20	12	1,5	0,5		236
TRR 20x10x1,5x0,3x0,3	20	10	1,5	0,3	0,3	220
TRR 20x10x1,5x0,5x2	20	10	1,5	0,5	2	210
TRR 20x10x2x0,3x0,3	20	10	2	0,3	0,3	280
TRR 20x13x1x0,3x0,3	20	13	1	0,3	0,3	170
TRR 20x13x1,1x0,3x1	20	13	1,1	0,3	1	180
TRR 20x13x1,2x1x1	20	13	1,2	1	1	190
TRR 20x13x1,5x1x1	20	13	1,5	1	1	243
TRR 20x14x1,5x2	20	14	1,5	2		241
TRR 20x15x1,2	20	15	1,2			211
TRR 20x15x1,2x2	20	15	1,2	2		211
TRR 20x15x1,5x2	20	15	1,5	2		250
TRR 20x15x1,5x2x1	20	15	1,5	2	1	291
TRR 20x15x1,5x2x1,3	20	15	1,5	2	1,3	246
TRR 20x15x1,5x3	20	15	1,5	3		250
TRR 20x15x2x3	20	15	2	3		316
TRR 20x15x2x3x3	20	15	2	3	3	334
TRR 21,3x12x1,5x1,5x1,5	21,3	12	1,5	1,5	1,5	254
TRR 22x12x1x2,2x1,2	22	12	1	2,2	1,2	162
TRR 22x16x2,5x0,2x0,2	22	16	2,5	0,2	0,2	445
TRR 23x13x1x0,5x0,3	23	13	1	0,5	0,3	180
TRR 23,2x10,2x1x2	23,2	10,2	1	2		163
TRR 23,5x13,5x1x2x1	23,5	13,5	1	2	1	189
TRR 24x9x1,5x1	24	9	1,5	1		241
TRR 24,2x19,3x1,35x2,5x0,5	24,2	19,3	1,35	2,5	0,5	284
TRR 24,5x14,5x1,5x0,25	24,5	14,5	1,5	0,25		301
TRR 25x10x1,5x2x0,5	25	10	1,5	2	0,5	250
TRR 25x12x1x0,5	25	12	1	0,5		188
TRR 25x12x1x1	25	12	1	1		189
TRR 25x15x1,3x1,5x0,5	25	15	1,3	1,5	0,5	260
TRR 25x15x1,5x0,3x0,3	25	15	1,5	0,3	0,3	300

* Se non diversamente indicato i profili sono in lega EN AW-6060T6

* Tutte le quote dimensionali sono espresse in mm

Via Newton, n.12
20016 Pero (Milano - Italy)
Tel. +39 02 3535955 r.a. Fax. +39 02 3539929
E-Mail: info@omar-alluminio.it

Cataloghi Online: www.omar-alluminio.it
www.omar-alluminio.com
PROFILATI ALLUMINIO A DISEGNO / STANDARD / SPECIALI / E PER:
ELETTRONICA / LED / FOTOVOLTAICO / AUTOMAZIONE ROBOTICA / PNEUMATICA / AUTOMOTIVE

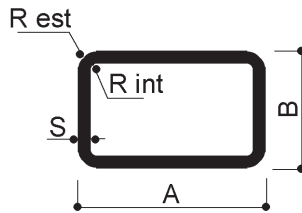

Per ulteriori dimensioni di tubi rettangolari a spigoli raggiati in alluminio consultare il sito:

www.tubi-alluminio.it

TUBI RETTANGOLARI RAGGIATI	A	B	S	R est	R int	GR/MT
TRR 25x15x1,5x0,5x0,3	25	15	1,5	0,5	0,3	297
TRR 25x15x1,5x0,8	25	15	1,5	0,8		300
TRR 25x15x1,5x1	25	15	1,5	1		297
TRR 25x15x1,5x1,5x1	25	15	1,5	1,5	1	297
TRR 25x15x1,5x3	25	15	1,5	3		284
TRR 25x15x1,8x2	25	15	1,8	2		346
TRR 25x15x2x0,3x0,3	25	15	2	0,3	0,3	480
TRR 25x15x2x0,5	25	15	2	0,5		391
TRR 25x15x2x3	25	15	2	3		370
TRR 25x16,5x1,10x2x1	25	16,5	1,1	2	1	226
TRR 25x23,5x1,2x1,8x0,6	25	23,5	1,2	1,8	0,6	292
TRR 25,4x21,4x1,2x3,2	25,4	21,4	1,2	3,2		289
TRR 26x14x1,5x3	26	14	1,5	3		285
TRR 26,5x14,5x1,5x2x0,5	26,5	14,5	1,5	2	0,5	300
TRR 27x15x1,5x1	27	15	1,5	1		313
TRR 27,5x13,2x1,2x1,5	27,5	13,2	1,2	1,5		243
TRR 27,5x17,5x1,5x2,5x4	27,5	17,5	1,5	2,5	4	320
TRR 28x15x2,8x5	28	15	2,8	5		522
TRR 28x23x2x3	28	23	2	3		489
TRR 28,5x13,5x2	28,5	13,5	2			207
TRR 30x10x1	30	10	1			205
TRR 30x10x1,2x2x0,8	30	10	1,2	2	0,8	236
TRR 30x10x1,5	30	10	1,5			300
TRR 30x10x1,5x1	30	10	1,5	1		300
TRR 30x10x2x0,25x0,25	30	10	2	0,25	0,25	390
TRR 30x10x2x0,5	30	10	2	0,5		391
TRR 30x12,5x1,5x2	30	12,5	1,5	2		311
TRR 30x15x1,3x0,5x1,5	30	15	1,3	0,5	1,5	290
TRR 30x15x1,5x0,5x1,5	30	15	1,5	0,5	1,5	360
TRR 30x15x1,5x0,5	30	15	1,5	0,5		340
TRR 30x15x1,5x1,5	30	15	1,5	1,5		335
TRR 30x15x1,5x2	30	15	1,5	2		332
TRR 30x15x1,5x2x0,5	30	15	1,5	2	0,5	331
TRR 30x15x1,5x3x1,5	30	15	1,5	3	1,5	324
TRR 30x15x1,5x7,5	30	15	1,5	7,5		293
TRR 30x15x2x0,5	30	15	2	0,5		447
TRR 30x15x2x2	30	15	2	2		435
TRR 30x15x2x2,5	30	15	2	2,5		435
TRR 30x15x2x3x1	30	15	2	3	1	425
TRR 30x18x1x0,3x0,3	30	18	1	0,3	0,3	250
TRR 30x18x1,1x2x0,9	30	18	1,1	2	0,9	264
TRR 30x18x1,2x2	30	18	1,2	2		283
TRR 30x18x1,2x2x0,5	30	18	1,2	2	0,5	287
TRR 30x18x1,2x2x0,8	30	18	1,2	2	0,8	288
TRR 30x18x1,2x2,2	30	18	1,2	2,2		287
TRR 30x18x1,2x3x1,8	30	18	1,2	3	1,8	280
TRR 30x18x1,5x2	30	18	1,5	2		355
TRR 30x18x1,5x3x0,2	30	18	1,5	3	0,2	365

* Se non diversamente indicato i profili sono in lega EN AW-6060T6
* Tutte le quote dimensionali sono espresse in mm

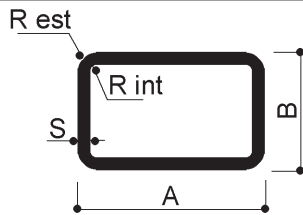

Per ulteriori dimensioni di tubi rettangolari a spigoli raggiati in alluminio consultare il sito:

www.tubi-alluminio.it

TUBI RETTANGOLARI RAGGIATI	A	B	S	R est	R int	GR/MT
TRR 30x18x1,5x3x1,5	30	18	1,5	3	1,5	348
TRR 30x18x1,5x3,5x2	30	18	1,5	3,5	2	345
TRR 30x18x1,5x4	30	18	1,5	4		341
TRR 30x18x1,5x9	30	18	1,5	9		307
TRR 30x18x1,6x3,5	30	18	1,6	3,5		367
TRR 30x18x1,6x4,5x2,9	30	18	1,6	4,5	2,9	359
TRR 30x18x2x1x3	30	18	2	1	3	460
TRR 30x18x2x9	30	18	2	9		401
TRR 30x20x1x2,2x1,2	30	20	1	2,2	1,2	248
TRR 30x20x1x2,5x3,5	30	20	1	2,5	3,5	250
TRR 30x20x1,2x3x1,8	30	20	1,2	3	1,8	308
TRR 30x20x1,4x2x2	30	20	1,4	2	2	356
TRR 30x20x1,5x0,2x0,3	30	20	1,5	0,2	0,3	380
TRR 30x20x1,5x1,5	30	20	1,5	1,5		375
TRR 30x20x1,5x2	30	20	1,5	2		371
TRR 30x20x1,5x2x0,5	30	20	1,5	2	0,5	380
TRR 30x20x1,5x2x2	30	20	1,5	2	2	373
TRR 30x20x1,5x3,5x2	30	20	1,5	3,5	2	362
TRR 30x20x1,5x5	30	20	1,5	5		355
TRR 30x20x1,5x5x3,5	30	20	1,5	5	3,5	351
TRR 30x20x2x0,4	30	20	2	0,4		497
TRR 30x20x2x0,5x0,2	30	20	2	0,5	0,2	496
TRR 30x20x2x0,5x0,5	30	20	2	0,5	0,5	500
TRR 30x20x2x1,5	30	20	2	1,5		492
TRR 30x20x2x2	30	20	2	2		488
TRR 30x20x2x3	30	20	2	3		478
TRR 30x20x2x5x2	30	20	2	5	2	497
TRR 30x20x2x10	30	20	2	10		413
TRR 30x20x3x0,5x0,5	30	20	3	0,5	0,5	710
TRR 30x24x1,5x2x2	30	24	1,5	2	2	413
TRR 30x25x1,4x6x5	30	25	1,4	6	5	369
TRR 30,5x20,5x1x2x1	30,5	20,5	1	2	1	265
TRR 31x16x1,5x3x1,5	31	16	1,5	3	1,5	340
TRR 31x20x3x2x2	31	20	3	2	2	730
TRR 32x12x2,5x0,5x0,3	32	12	2,5	0,5	0,3	523
TRR 32x18x1,5	32	18	1,5			343
TRR 33x18x1,4x2x0,6	33	18	1,4	2	0,6	364
TRR 33x20x1,5x2x3	33	20	1,5	2	3	390
TRR 33,2x20x1,2x3x1,8	33,2	20	1,2	3	1,8	318
TRR 34x15x1,6x2	34	15	1,6	2		386
TRR 34x24x1x2x1	34	24	1	2	1	303
TRR 34,7x15x1,4x1,2x1	34,7	15	1,4	1,2	1	355
TRR 35x10x1,5x1,5	35	10	1,5	1,5		335
TRR 35x15x1,5x1	35	15	1,5	1		378
TRR 35x15x1,5x3x1,5	35	15	1,5	3	1,5	356
TRR 35x15x2x3	35	15	2	3		478
TRR 35x15x2x4	35	15	2	4		470
TRR 35x18x2x9	35	18	2	9		455

* Se non diversamente indicato i profili sono in lega EN AW-6060T6
* Tutte le quote dimensionali sono espresse in mm

Via Newton, n.12
20016 Pero (Milano - Italy)
Tel. +39 02 3539555 r.a. Fax. +39 02 3539929
E-Mail: info@omar-alluminio.it

Cataloghi Online: www.omar-alluminio.it
www.omar-alluminio.com
PROFILATI ALLUMINIO A DISEGNO / STANDARD / SPECIALI / E PER:
ELETTRONICA / LED / FOTOVOLTAICO / AUTOMAZIONE ROBOTICA / PNEUMATICA / AUTOMOTIVE



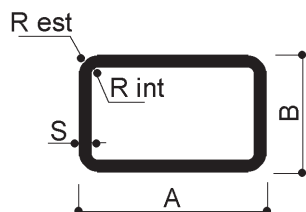

Per ulteriori dimensioni di tubi rettangolari a spigoli raggiati in alluminio consultare il sito:

www.tubi-alluminio.it

TUBI RETTANGOLARI RAGGIATI	A	B	S	R est	R int	GR/MT
TRR 35x20x1x4	35	20	1	4		270
TRR 35x20x1,2x1	35	20	1,2	1		338
TRR 35x20x1,2x1,8x3	35	20	1,2	1,8	3	330
TRR 35x20x1,2x3	35	20	1,2	3		340
TRR 35x20x1,5x1,5	35	20	1,5	1,5		416
TRR 35x20x1,5x2	35	20	1,5	2		413
TRR 35x20x1,5x3	35	20	1,5	3		405
TRR 35x20x1,5x3x0,2	35	20	1,5	3	0,2	375
TRR 35x20x1,5x3x1,5	35	20	1,5	3	1,5	405
TRR 35x20x1,5x4	35	20	1,5	4		399
TRR 35x20x2x2	35	20	2	2		541
TRR 35x20x2,3x5x2,5	35	20	2,3	5	2,5	580
TRR 35x25x1,5	35	25	1,5			430
TRR 35x25x1,5x0,2x0,3	35	25	1,5	0,2	0,3	460
TRR 35x25x1,5x3,2x1,7	35	25	1,5	3,2	1,7	447
TRR 35x25x2x0,3x0,2	35	25	2	0,3	0,2	600
TRR 35x25x2,2x1,75	35	25	2,2	1,75		456
TRR 36x18x1,8x4x2,2	36	18	1,8	4	2,2	461
TRR 36x20x1,5x3x1,5	36	20	1,5	3	1,5	413
TRR 36x20x2,5x8	36	20	2,5	8		680
TRR 37x25x1,5x4,25x3	37	25	1,5	4,25	3	452
TRR 37x26,9x1x2	37	26,9	1	2		326
TRR 37,8x19,8x1,5x4,4x2,9	37,8	19,8	1,5	4,4	2,9	417
TRR 38,5x18,5x1,4x1,5	38,5	18,5	1,4	1,5		409
TRR 39,5x24,5x4,5x3	39,5	24,5	4,5	3		1315
TRR 39,8x19,8x1,4x5,4x4	39,8	19,8	1,4	5,4	4	396
TRR 40x10x1,5x0,5x0,3	40	10	1,5	0,5	0,3	378
TRR 40x15x1,5x3x1,5	40	15	1,5	3	1,5	405
TRR 40x15x2x0,2x0,2	40	15	2	0,2	0,2	548
TRR 40x15x2,5	40	15	2,5			667
TRR 40x16x2x1,5	40	16	2	1,5		556
TRR 40x17,2x1,5x1,5x0,2	40	17,2	1,5	1,5	0,2	435
TRR 40x20x1	40	20	1			313
TRR 40x20x1,2x1,8x3	40	20	1,2	1,8	3	360
TRR 40x20x1,2x4,5	40	20	1,2	4,5		381
TRR 40x20x1,5	40	20	1,5			442
TRR 40x20x1,5x1,5	40	20	1,5	1,5		456
TRR 40x20x1,5x3x1,5	40	20	1,5	3	1,5	446
TRR 40x20x1,5x3x3	40	20	1,5	3	3	462
TRR 40x20x1,5x4	40	20	1,5	4		439
TRR 40x20x1,5x4x1,5	40	20	1,5	4	1,5	~450
TRR 40x20x1,75x4x2,25	40	20	1,75	4	2,25	509
TRR 40x20x2	40	20	2			594
TRR 40x20x2x0,5x0,5	40	20	2	0,5	0,5	600
TRR 40x20x2x1,5	40	20	2	1,5		600
TRR 40x20x2x2	40	20	2	2		605
TRR 40x20x2x2,5	40	20	2	2,5		590
TRR 40x20x2x4	40	20	2	4		577

* Se non diversamente indicato i profili sono in lega EN AW-6060T6
* Tutte le quote dimensionali sono espresse in mm

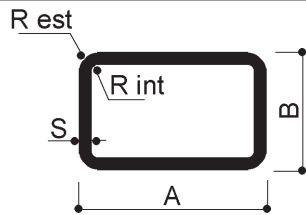

Per ulteriori dimensioni di tubi rettangolari a spigoli raggiati in alluminio consultare il sito:

www.tubi-alluminio.it

TUBI RETTANGOLARI RAGGIATI	A	B	S	R est	R int	GR/MT
TRR 40x20x2x10	40	20	2	10		521
TRR 40x20x2,5x2	40	20	2,5	2		733
TRR 40x20x2,7x2	40	20	2,7	2		787
TRR 40x20x3x0,5x0,5	40	20	3	0,5	0,5	875
TRR 40x20x3x2	40	20	3	2		866
TRR 40x20x4	40	20	4			1104
TRR 40x20x4x3	40	20	4	3		~1100
TRR 40x22x1,9x5x3,1	40	22	1,9	5	3,1	559
TRR 40x23x1,5x5	40	23	1,5	5		456
TRR 40x23x1,5x5x3,5	40	23	1,5	5	3,5	456
TRR 40x23x2x2	40	23	2	2		~500
TRR 40x25x1,2x2x0,8	40	25	1,2	2	0,8	396
TRR 40x25x2x0,3x0,3	40	25	2	0,3	0,3	660
TRR 40x25x2x2	40	25	2	2		649
TRR 40x25x2,5x1x3	40	25	2,5	1	3	791
TRR 40x25x2,25x2	40	25	2,25	2		726
TRR 40x25x2,7x9,11	40	25	2,7	9,11		747
TRR 40x25x3x0,5	40	25	3	0,5		956
TRR 40x25x5x5	40	25	5	5		1447
TRR 40x30x1,3x5x3,7	40	30	1,3	5	3,7	445
TRR 40x30x1,5	40	30	1,5			537
TRR 40x30x2x0,3x0,3	40	30	2	0,3	0,3	710
TRR 40x30x2x1,5	40	30	2	1,5		~700
TRR 40x30x2x5	40	30	2	5		676
TRR 40x30x2,5x0,2x0,5	40	30	2,5	0,2	0,5	880
TRR 40x30x3	40	30	3			1037
TRR 40x30x4x0,6x0,6	40	30	4	0,6	0,6	1320
TRR 40x30x4x4x0,2	40	30	4	4	0,2	1460
TRR 40x32x1,5x3	40	32	1,5	3		543
TRR 40x35x2,5x2,5	40	35	2,5	2,5		949
TRR 40x35x2,5x5x2,5	40	35	2,5	5	2,5	902
TRR 41x22x1,5x4	41	22	1,5	4		463
TRR 41x22x1,5x5	41	22	1,5	5		456
TRR 41,5x25x2x0,3x0,3	41,5	25	2	0,3	0,3	672
TRR 42x22x1,45x4	42	22	1,45	4		458
TRR 42x22x1,5x4	42	22	1,5	4		471
TRR 42x22x1,5x4,5x3	42	22	1,5	4,5	3	467
TRR 42x22x1,6x4	42	22	1,6	4		502
TRR 42x22x2x4,5x3,7	42	22	2	4,5	3,7	642
TRR 42x25x1,5	42	25	1,5			460
TRR 42x30x2,5x4,5x2	42	30	2,5	4,5	2	954
TRR 43x16x2x0,5	43	16	2	0,5		594
TRR 44x15x2x2,5	44	15	2	2,5		580
TRR 44,4x17,8x2x0,5	44,4	17,8	2	0,5		626
TRR 45x6x1,5x0,2	45	6	1,5	0,2		388
TRR 45x15x2,5x2	45	15	2,5	2		733
TRR 45x20x1,5x2	45	20	1,5	2		493
TRR 45x20x2,5x5	45	20	2,5	5		770

* Se non diversamente indicato i profili sono in lega EN AW-6060T6

* Tutte le quote dimensionali sono espresse in mm

Via Newton, n.12
20016 Pero (Milano - Italy)
Tel. +39 02 3535955 r.a. Fax. +39 02 3539929
E-Mail: info@omar-alluminio.it

Cataloghi Online: www.omar-alluminio.it
www.omar-alluminio.com

PROFILATI ALLUMINIO A DISEGNO / STANDARD / SPECIALI / E PER:
ELETTRONICA / LED / FOTOVOLTAICO / AUTOMAZIONE ROBOTICA / PNEUMATICA / AUTOMOTIVE

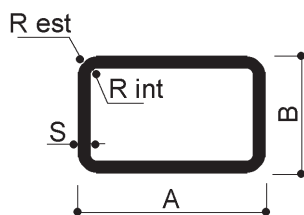

Per ulteriori dimensioni di tubi rettangolari a spigoli raggiati in alluminio consultare il sito:

www.tubi-alluminio.it

TUBI RETTANGOLARI RAGGIATI	A	B	S	R est	R int	GR/MT
TRR 45x22	45	22				737
TRR 45x22x1,5x3,5x2	45	22	1,5	3,5	2	507
TRR 45x24,8x2x1	45	24,8	2	1		707
TRR 45x25x1,5	45	25	1,5			401
TRR 45x25x2,7x9,11	45	25	2,7	9,11		747
TRR 45x30x4x1x5	45	30	4	1	5	1504
TRR 45x30x4,5x1	45	30	4,5	1		1604
TRR 45,9x26,4x1,2x1,5	45,9	26,4	1,2	1,5		448
TRR 48x25x3x2x5	48	25	3	2	5	1260
TRR 48x41x3x2,5	48	41	3	2,5		1345
TRR 49,4x12x1,2x1,7	49,4	12	1,2	1,7		392
TRR 49,6x14,6x1,8x3x1,5	49,6	14,6	1,8	3	1,5	573
TRR 49,8x21,8x1,4	49,8	21,8	1,4			~550
TRR 50x15x1,5x1	50	15	1,5	1		502
TRR 50x15x1,8x2	50	15	1,8	2		587
TRR 50x15x2,5x1,5	50	15	2,5	1,5		759
TRR 50x17x2x1	50	17	2	1		678
TRR 50x20x0,9x1	50	20	0,9	1		259
TRR 50x20x1,2	50	20	1,2			432
TRR 50x20x1,5x5	50	20	1,5	5		513
TRR 50x20x1,8x0,3	50	20	1,8	0,3		645
TRR 50x20x2x0,5x0,5	50	20	2	0,5	0,5	710
TRR 50x20x2x2x0,2	50	20	2	2		704
TRR 50x20x2x5x2	50	20	2	5	2	655
TRR 50x20x2x10	50	20	2	10		630
TRR 50x20x3x0,5x0,2	50	20	3	0,5	0,2	1040
TRR 50x20x3x0,5x0,5	50	20	3	0,5	0,5	1040
TRR 50x20x3x4x0,2	50	20	3	4	0,2	1000
TRR 50x20x4x2	50	20	4	2		1330
TRR 50x25x1,5x2x0,5	50	25	1,5	2	0,5	575
TRR 50x25x2x2	50	25	2	2		757
TRR 50x25x2x4	50	25	2	4		739
TRR 50x25x2x4x2	50	25	2	4	2	775
TRR 50x25x3x0,4	50	25	3	0,4		1118
TRR 50x26x3x0,2x0,2	50	26	3	0,2	0,2	1350
TRR 50x30x1,5x0,5	50	30	1,5	0,5		624
TRR 50x30x1,8x2	50	30	1,8	2		733
TRR 50x30x2x5x2	50	30	2	5	2	755
TRR 50x30x2,5x1x1	50	30	2,5	1	1	1010
TRR 50x30x2,5x1,5	50	30	2,5	1,5		~1000
TRR 50x30x2,7x6	50	30	2,7	6		1029
TRR 50x30x3x1,5	50	30	3	1,5		1194
TRR 50x30x3x3	50	30	3	3		1179
TRR 50x30x3x4	50	30	3	4		1200
TRR 50x30x3x6	50	30	3	6		1218
TRR 50x30x4x4x0,2	50	30	4	4	0,2	1590
TRR 50x35x1,5x2	50	35	1,5	2		655
TRR 50x40x2x0,5x0,5	50	40	2	0,5	0,5	930

* Se non diversamente indicato i profili sono in lega EN AW-6060T6
* Tutte le quote dimensionali sono espresse in mm

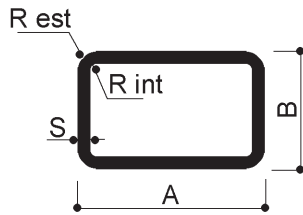

Per ulteriori dimensioni di tubi rettangolari a spigoli raggati in alluminio consultare il sito:

www.tubi-alluminio.it

TUBI RETTANGOLARI RAGGIATI	A	B	S	R est	R int	GR/MT
TRR 50x40x2x5x3	50	40	2	5	3	892
TRR 50x40x3x5	50	40	3	5		1312
TRR 52x27x2,5x5	52	27	2,5	5		960
TRR 52x28x1,5x5	52	28	1,5	5		664
TRR 53,5x28x3x3,5x4	53,5	28	3	3,5	4	1308
TRR 54x14x1,5x0,3x0,3	54	14	1,5	0,3	0,3	523
TRR 54x40x3x1,5	54	40	3	1,5		1425
TRR 55x25x1,2x2x0,8	55	25	1,2	2	0,8	494
TRR 55x25x2x4	55	25	2	4		794
TRR 55x35x2x2,5	55	35	2	2,5		929
TRR 55x45x2,5x10	55	45	2,5	10		1180
TRR 56x22x1,2x1,8x3	56	22	1,2	1,8	3	480
TRR 57x52x2x1,5	57	52	2	1,5		1129
TRR 59x44x3x0,5x1	59	44	3	0,5	1	1600
TRR 60x10x1,5x1x0,2	60	10	1,5	1	0,2	541
TRR 60x10x1,5x3x1,5	60	10	1,5	3	1,5	527
TRR 60x12x1,3x0,3x1	60	12	1,3	0,3	1	490
TRR 60x15x2x2	60	15	2	2		760
TRR 60x20x1,2x3x1,8	60	20	1,2	3	1,8	489
TRR 60x20x1,5x2	60	20	1,5	2		615
TRR 60x20x2x3	60	20	2	3		802
TRR 60x20x2,5x2	60	20	2,5	2		1003
TRR 60x25x1,5	60	25	1,5			562
TRR 60x25x2	60	25	2			867
TRR 60x25x2x0,2x2	60	25	2	0,2	2	870
TRR 60x30x1,3x3x1,7	60	30	1,3	3	1,7	601
TRR 60x30x1,5	60	30	1,5			750
TRR 60x30x1,5x0,3x0,3	60	30	1,5	0,3	0,3	700
TRR 60x30x1,5x3	60	30	1,5	3		707
TRR 60x30x1,5x3,5x2	60	30	1,5	3,5	2	686
TRR 60x30x1,5x4	60	30	1,5	4		682
TRR 60x30x1,5x10x8,5	60	30	1,5	10	8,5	700
TRR 60x30x1,65x3,5x2	60	30	1,65	3,5	2	704
TRR 60x30x1,8x0,3x0,3	60	30	1,8	0,3	0,3	840
TRR 60x30x1,8x5	60	30	1,8	5		808
TRR 60x30x2	60	30	2			929
TRR 60x30x2x2	60	30	2	2		920
TRR 60x30x2x3	60	30	2	3		913
TRR 60x30x2x5	60	30	2	5		897
TRR 60x30x3x2	60	30	3	2		~1300
TRR 60x30x3x3	60	30	3	3		1326
TRR 60x30x3x5	60	30	3	5		1303
TRR 60x30x4x4	60	30	4	4		1734
TRR 60x30x5x1x0,2	60	30	5	1	0,2	2157
TRR 60x30x5x4,5	60	30	5	4,5		2128
TRR 60x30x7x1x0,2	60	30	7	1	0,2	2870
TRR 60x34x2x2	60	34	2	2		963
TRR 60x35x2,7x12,7	60	35	2,7	12,7		1127

* Se non diversamente indicato i profili sono in lega EN AW-6060T6
* Tutte le quote dimensionali sono espresse in mm

Via Newton, n.12
20016 Pero (Milano - Italy)
Tel. +39 02 3535955 r.a. Fax. +39 02 3539929
E-Mail: info@omar-alluminio.it

Cataloghi Online: www.omar-alluminio.it
www.omar-alluminio.com
PROFILATI ALLUMINIO A DISEGNO / STANDARD / SPECIALI / E PER:
ELETTRONICA / LED / FOTOVOLTAICO / AUTOMAZIONE ROBOTICA / PNEUMATICA / AUTOMOTIVE



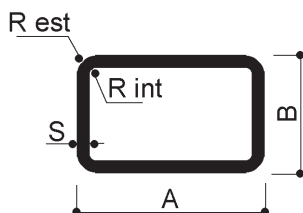

Per ulteriori dimensioni di tubi rettangolari a spigoli raggati in alluminio consultare il sito:

www.tubi-alluminio.it

TUBI RETTANGOLARI RAGGIATI	A	B	S	R est	R int	GR/MT
TRR 60x35x3x1,5	60	35	3	1,5		1437
TRR 60x35x5x1	60	35	5	1		2293
TRR 60x40x2x0,3x0,3	60	40	2	0,3	0,3	1040
TRR 60x40x2x2	60	40	2	2		1028
TRR 60x40x2x3	60	40	2	3		1016
TRR 60x40x2,5x0,5x0,5	60	40	2,5	0,5	0,5	1283
TRR 60x40x2,5x2	60	40	2,5	2		1275
TRR 60x40x3x0,5x0,5	60	40	3	0,5	0,5	1523
TRR 60x40x3x3	60	40	3	3		~1500
TRR 60x40x3x3x1,5	60	40	3	3	1,5	1507
TRR 60x40x3x5	60	40	3	5		1474
TRR 60x40x3x8	60	40	3	8		1432
TRR 60x40x4x2x0,2	60	40	4	2	0,2	1978
TRR 60x40x4x3	60	40	4	3		1966
TRR 60x40x5x1	60	40	5	1		2428
TRR 60x50x4x3	60	50	4	3		2204
TRR 60,3x20,3x1x2,5x1,5	60,3	20,3	1	2,5	1,5	410
TRR 61x30x2	61	30	2			737
TRR 62x25x1,5x6x4,5	62	25	1,5	6	4,5	644
TRR 65x30x3x1x0,2	65	30	3	1	0,2	1440
TRR 65x32x1,8x5	65	32	1,8	5		874
TRR 65x34x3,5x4x4,5	65	34	3,5	4	4,5	1988
TRR 65x45x3x3,5	65	45	3	5		1657
TRR 65x51x5x0,5x1	65	51	5	0,5	1	2860
TRR 66x32x1,5x5	66	32	1,5	5		~1000
TRR 67x12,7x1x1,5x0,5	67	12,7	1	1,5	0,5	413
TRR 67x21x1,3x0,8x0,5	67	21	1,3	0,8	0,5	598
TRR 68x25x1,2	68	25	1,2			568
TRR 70x16x3,5x3	70	16	3,5	3		~1400
TRR 70x20x1,5x2	70	20	1,5	2		693
TRR 70x20x1,5x2x0,2	70	20	1,5	2	0,2	693
TRR 70x20x2x1	70	20	2	1		929
TRR 70x23x2x1,5	70	23	2	1,5		1062
TRR 70x23x3x1,5	70	23	3	1,5		1062
TRR 70x30x3	70	30	3			1523
TRR 70x30x3x2	70	30	3	2		1514
TRR 70x30x3x2,5x0,2	70	30	3	2,5	0,2	1509
TRR 70x30x3,2x2x0,2	70	30	3,2	2	0,2	1609
TRR 70x30x5,2x2	70	30	5,2	2		1609
TRR 70x40x3x2,5x0,2	70	40	3	2,5	0,2	1685
TRR 70x40x4x4	70	40	4	4		2168
TRR 70x50x3x1	70	50	3	1		1847
TRR 70x50x4x5x1	70	50	4	5	1	2362
TRR 70x60x3x0,7	70	60	3	0,7		2011
TRR 70,1x25x2x3x1	70,1	25	2	3	1	964
TRR 72,5x20x1,2	72,5	20	1,2			570
TRR 74x22x1,3x2,2x3,5	74	22	1,3	2,2	3,5	640
TRR 79x40x1,9x7,9	79	40	1,9	7,9		1110

* Se non diversamente indicato i profili sono in lega EN AW-6060T6
 * Tutte le quote dimensionali sono espresse in mm

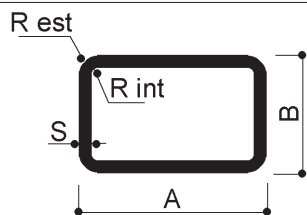

Per ulteriori dimensioni di tubi rettangolari a spigoli raggiati in alluminio consultare il sito:

www.tubi-alluminio.it

TUBI RETTANGOLARI RAGGIATI	A	B	S	R est	R int	GR/MT
TRR 79x44x3x0,5x1	79	44	3	0,5	1	1900
TRR 80x9x1,5x1	80	9	1,5	1		~600
TRR 80x12x1,5x1	80	12	1,5	1		718
TRR 80x15x1,5x0,4	80	15	1,5	0,4		745
TRR 80x20x1,2x3	80	20	1,2	3		619
TRR 80x20x1,5x2	80	20	1,5	2		902
TRR 80x20x1,5x5x3,5	80	20	1,5	5	3,5	756
TRR 80x20x1,8x5	80	20	1,8	5		899
TRR 80x20x2x0,3x0,3	80	20	2	0,3	0,3	1040
TRR 80x20x2x3	80	20	2	3		1018
TRR 80x30x1,5x2x1	80	30	1,5	2	1	826
TRR 80x30x1,5x3	80	30	1,5	3		867
TRR 80x30x1,5x3,5x2	80	30	1,5	3,5	2	859
TRR 80x30x1,5x4	80	30	1,5	4		844
TRR 80x30x2x2,5x2,5	80	30	2	2,5	2,5	1145
TRR 80x30x3x0,2x0,2	80	30	3	0,2	0,2	1680
TRR 80x30x3x2	80	30	3	2		1684
TRR 80x30x4,5x4,5x0,2	80	30	4,5	4,5	0,2	2407
TRR 80x34x1,5x1	80	34	1,5	1		899
TRR 80x35x3x4	80	35	3	4		1766
TRR 80x40x1,5	80	40	1,5			950
TRR 80x40x2x0,3x0,5	80	40	2	0,3	0,5	1250
TRR 80x40x2x2	80	40	2	2		1245
TRR 80x40x2x3	80	40	2	3		1234
TRR 80x40x2x4	80	40	2	4		1210
TRR 80x40x2,5x0,4x0,4	80	40	2,5	0,4	0,4	1550
TRR 80x40x3x0,5x0,5	80	40	3	0,5	0,5	1850
TRR 80x40x3x2,5	80	40	3	2,5		1833
TRR 80x40x3x3	80	40	3	3		1828
TRR 80x40x3x3x1	80	40	3	3	1	1828
TRR 80x40x3x6	80	40	3	6		1784
TRR 80x40x4x0,6x0,6	80	40	4	0,6	0,6	2420
TRR 80x40x4x3x0,1	80	40	4	3	0,1	~2400
TRR 80x40x4x3x1	80	40	4	3	1	2400
TRR 80x50x2x0,3x0,3	80	50	2	0,3	0,3	1360
TRR 80x50x3x6	80	50	3	6		1947
TRR 80x50x4x0,6x0,6	80	50	4	0,6	0,6	2640
TRR 80x50x4x3	80	50	4	3		2615
TRR 80x50x4x4	80	50	4	4		2598
TRR 80x50x5x5x0,2	80	50	5	5	0,2	~2800
TRR 80x60x3x0,5x0,5	80	60	3	0,5	0,5	2170
TRR 80x60x4x0,6x0,6	80	60	4	0,6	0,6	2851
TRR 85x27x1,8x2x1	85	27	1,8	2	1	1061
TRR 85x30x4x0,2x0,2	85	30	4	0,2	0,2	2430
TRR 87,8x26,4x1,2x1,5	87,8	26,4	1,2	1,5		720
TRR 90x20x1,4x3,5	90	20	1,4	3,5		792
TRR 90x30x1,8x3	90	30	1,8	3		1114
TRR 90x30x2x10	90	30	2	10		1234
TRR 90x80x3x6	90	80	3	6		2595

* Se non diversamente indicato i profili sono in lega EN AW-6060T6
 * * Tutte le quote dimensionali sono espresse in mm



Cataloghi Online: www.omar-alluminio.it
www.omar-alluminio.com

PROFILATI ALLUMINIO A DISEGNO / STANDARD / SPECIALI / E PER:
 ELETTRONICA / LED / FOTOVOLTAICO / AUTOMAZIONE ROBOTICA / PNEUMATICA / AUTOMOTIVE

Via Newton, n.12
 20016 Pero (Milano - Italy)
 Tel. +39 02 3535955 r.a. Fax. +39 02 3539929
 E-Mail: info@omar-alluminio.it

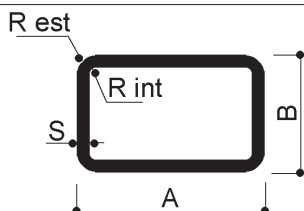

Per ulteriori dimensioni di tubi rettangolari a spigoli raggiati in alluminio consultare il sito:

www.tubi-alluminio.it

TUBI RETTANGOLARI RAGGIATI	A	B	S	R est	R int	GR/MT
TRR 90x80x7x2	90	80	7	2		5897
TRR 91x47x4x5x6	91	47	4	5	6	3270
TRR 95x30x2x2,5	95	30	2	2,5		1293
TRR 97x23x3x6	97	23	3	6		1791
TRR 99x44x3x0,5x1	99	44	3	0,5	1	2220
TRR 100x18x1,7x3x0,4	100	18	1,7	3	0,4	1073
TRR 100x20x1,2x3	100	20	1,2	3		748
TRR 100x20x2x3	100	20	2	3		1234
TRR 100x23x1,5x3	100	23	1,5	3		956
TRR 100x25x1,2x0,2x0,3	100	25	1,2	0,2	0,3	790
TRR 100x25x1,3x3	100	25	1,3	3		847
TRR 100x25x1,5x2x0,5	100	25	1,5	2	0,5	980
TRR 100x25x1,7x3x3	100	25	1,7	3	3	1096
TRR 100x25x1,8x2x0,2	100	25	1,8	2	0,2	1180
TRR 100x25x1,8x3	100	25	1,8	3		1120
TRR 100x25x2x0,3x0,3	100	25	2	0,3	0,3	1304
TRR 100x25x2,5x2	100	25	2,5	2		1585
TRR 100x30x2x2,5x1	100	30	2	2,5	1	1349
TRR 100x30x4x2	100	30	4	2		2627
TRR 100x40x1,5/3,3x4	100	40	1,5/3,3	4		1441
TRR 100x40x4	100	40	4			2851
TRR 100x40x4x0,6x0,6	100	40	4	0,6	0,6	2851
TRR 100x40x4x6	100	40	4	6		2797
TRR 100x50x2x0,3x0,3	100	50	2	0,3	0,3	1580
TRR 100x50x3x2	100	50	3	2		2324
TRR 100x50x3x2x0,3	100	50	3	2	0,3	2340
TRR 100x50x3x4	100	50	3	4		2300
TRR 100x50x4x4	100	50	4	4		3030
TRR 100x50x5x0,5	100	50	5	0,5		3780
TRR 100x50x5x2x1	100	50	5	2	1	3771
TRR 100x54x1,5x3x1,5	100	54	1,5	3	1,5	1207
TRR 100x55x3x8x5	100	55	3	8	5	2325
TRR 100x60x3x2x5	100	60	3	2	5	2450
TRR 100x60x3x3x5	100	60	3	3	5	3152
TRR 100x60x6x7	100	60	6	7		4684
TRR 100x80x3x1x1	100	80	3	1	1	2819
TRR 102x59,2x8x1	102	59,2	8	1		6273
TRR 103x53x4x4x8	103	53	4	4	8	3080
TRR 108x40x1,5x2,5x4	108	40	1,5	2,5	4	1170
TRR 109x41x2x2x4	109	41	2	2	4	1550
TRR 110x70x4x10x6	110	70	4	10	6	3568
TRR 110x70x5x10x5	110	70	5	10	5	4465
TRR 118x44x3x0,5x1	118	44	3	0,5	1	1520
TRR 120x15x1,8x5x3,2	120	15	1,8	5	3,2	1243
TRR 120x20x1,5x1	120	20	1,5	1		1107
TRR 120x20x1,5x3	120	20	1,5	3		1094
TRR 120x20x2x2	120	20	2	2		1460
TRR 120x25	120	25				1515
TRR 120x30x2x0,3	120	30	2	0,3		1577

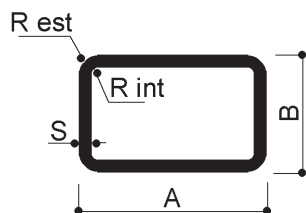

Per ulteriori dimensioni di tubi rettangolari a spigoli raggiati in alluminio consultare il sito:

www.tubi-alluminio.it

TUBI RETTANGOLARI RAGGIATI		B	S	R est	R int	GR/MT
TRR 120x30x2x5	120	30	2	5		1540
TRR 120x40x2x0,2x0,5	120	40	2	0,2	0,5	1680
TRR 120x50x4x0,6x0,6	120	50	4	0,6	0,6	3500
TRR 120x60x1,7x3	120	60	1,7	3		1604
TRR 120x60x2x5	120	60	2	5		1864
TRR 120x60x5x7	120	60	5	7		4484
TRR 120x70x3x10x7	120	70	3	10	7	2862
TRR 120x80x4x1x0,5	120	80	4	1	0,5	4140
TRR 120x80x6x3	120	80	6	3		6078
TRR 123x63x4,5x6x10,5	123	63	4,5	6	10,5	5087
TRR 125x52,5x2x3	125	52,5	2	3		2338
TRR 130x30x1,8x5x3,2	130	30	1,8	5	3,2	1480
TRR 130x70x3x2x1	130	70	3	2	1	3134
TRR 132x28x2x1	132	28	2	1		~1700
TRR 138x44x3x0,5x1	138	44	3	0,5	1	2850
TRR 140x17,8x2,75x0,5	140	17,8	2,75	0,5		2250
TRR 140x25x2,5x5x2,5	140	25	2,5	5	2,5	2110
TRR 140x25x2,9x1	140	25	2,9	1		2500
TRR 140x40x6x0,5	140	40	6	0,5		5443
TRR 140x60x6x6x2	140	60	6	6	2	6010
TRR 140x80x7x1	140	80	7	1		7787
TRR 140x90x4x1x0,5	140	90	4	1	0,5	4797
TRR 140x110x5x2,5	140	110	5	2,5		6467
TRR 149,5x85x9,5x15,2	149,5	85	9,5	15,2		9280
TRR 150x25x2x3	150	25	2	3		1828
TRR 150x25x2,5x6x3,5	150	25	2,5	6	3,5	2240
TRR 150x35x2,5x1,5x0,5	150	35	2,5	1,5	0,5	2428
TRR 150x50x2x5	150	50	2	5		2083
TRR 150x50x4x0,6x0,6	150	50	4	0,6	0,6	4150
TRR 150x50x5	150	50	5			5130
TRR 150x50x5x2,5x0,5	150	50	5	2,5	0,5	5117
TRR 150x100x15x1	150	100	15	1		17820
TRR 160x25x3,5x5x2	160	25	3,5	5	2	3410
TRR 160x50x4x4	160	50	4	4		4320
TRR 160x80x2,5x5x0,8	160	80	2,5	5	0,8	2950
TRR 167x30x2,5x1,5	167	30	2,5	1,5		2654
TRR 180x60x2,5x4	180	60	2,5	4		3147
TRR 180x125x4x10	180	125	4	10		6415
TRR 190x80x2,5x1	190	80	2,5	1		3578
TRR 197x97x8,50	197	97	8,5			12714
TRR 200x40x2,5	200	40	2,5			3173
TRR 200x62x3,5x11x7,5	200	62	3,5	11	7,5	4650
TRR 200x63x3x1	200	63	3	1		4163
TRR 200x80x4x0,5	200	80	4	0,5		5875
TRR 200x80x5x1	200	80	5	1		7297
TRR 200x100x2,5x1x1	200	100	2,5	1	1	3980
TRR 200x100x4x0,5x0,5	200	100	4	0,5	0,5	6310
TRR 200x100x8	200	100	8			12360
TRR 200x125x3x4	200	125	3	4		5133

* Se non diversamente indicato i profili sono in lega EN AW-6060T6

* Tutte le quote dimensionali sono espresse in mm

Via Newton, n.12

20016 Pero (Milano - Italy)

Tel. +39 02 3535955 r.a. Fax. +39 02 3539929

E-Mail: info@omar-alluminio.it

Cataloghi Online: www.omar-alluminio.it

www.omar-alluminio.com

PROFILATI ALLUMINIO A DISEGNO / STANDARD / SPECIALI / E PER:

ELETTRONICA / LED / FOTOVOLTAICO / AUTOMAZIONE ROBOTICA / PNEUMATICA / AUTOMOTIVE



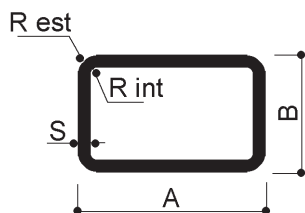

Per ulteriori dimensioni di tubi rettangolari a spigoli raggiati in alluminio consultare il sito:

www.tubi-alluminio.it

TUBI RETTANGOLARI RAGGIATI	A	B	S	R est	R int	GR/MT
TRR 200x140x8	200	140	8			13730
TRR 200x150x3x0,5x3,5	200	150	3	0,5	3,5	5540
TRR 200x160x8x20	200	160	8	20		14267
TRR 205x100x2,7x4	205	100	2,7	4		4335
TRR 210x60x4,8x9	210	60	4,8	9		6605
TRR 210x134x10x1	210	134	10	1		17496
TRR 220x70x5x8x3	220	70	5	8	3	7433
TRR 220x140x4x1	220	140	4	1		7603
TRR 238x140,5x10x10	238	140,5	10	10		19127
TRR 240x60x4x0,5	240	60	4	0,5		~6500
TRR 250x100x4x0,8x0,8	250	100	4	0,8	0,8	7390
TRR 250x100x10x10	250	100	10	10		17640
TRR 250x120x8,8x1	250	120	8,8	1		16746
TRR 262x122x4x1x1	262	122	4	1	1	8119
TRR 265x120x4x12	265	120	4	12		7958
TRR 280x100x3x0,5	280	100	3	0,5		6059
TRR 280x160x4x5x1	280	160	4	5	1	9275
TRR 300x60x8x2	300	60	8	2		14861
TRR 300x80x3x2,5	300	80	3	2,5		6558
TRR 300x110x4x1x1	300	110	4	1	1	8683
TRR 300x120x5x2,5x1	300	120	5	2,5	1	11057
TRR 300x200x6x0,5	300	200	6	0,5		15810
TRR 340x150x20x10	340	150	20	10		48420
TRR 420x150x5x0,5	420	150	5	0,5		15123

* Se non diversamente indicato i profili sono in lega EN AW-6060T6

* Tutte le quote dimensionali sono espresse in mm



FOTO DI ESEMPIO: BATTISCOPA, ZOCCOLINI, SGUSCIE
ESTRUSE ED ANODIZZATE ARGENTO

A) matrice piana per profilato aperto



B) matrice Spyder per profilato cavo

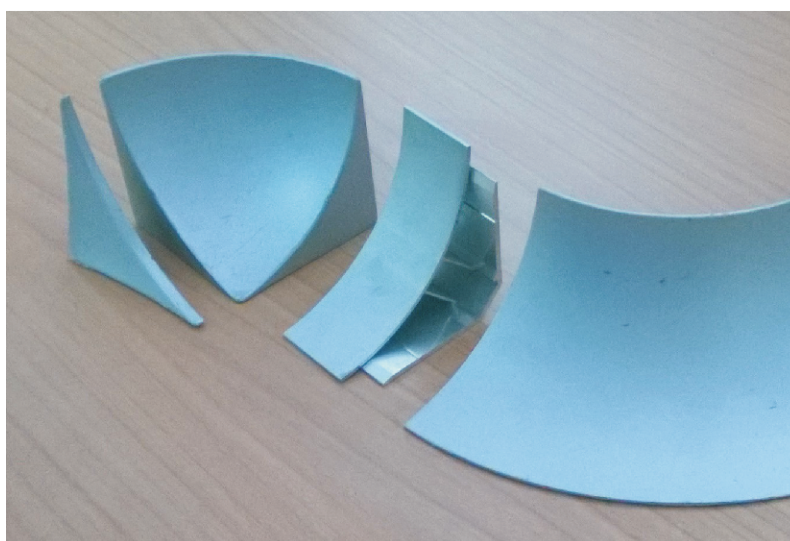
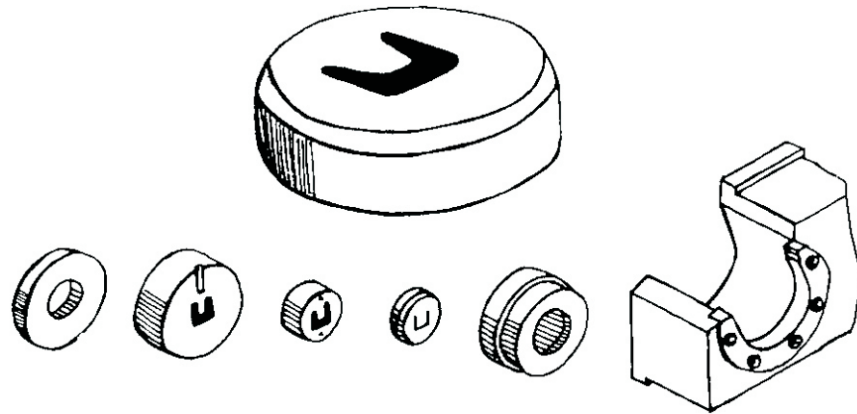
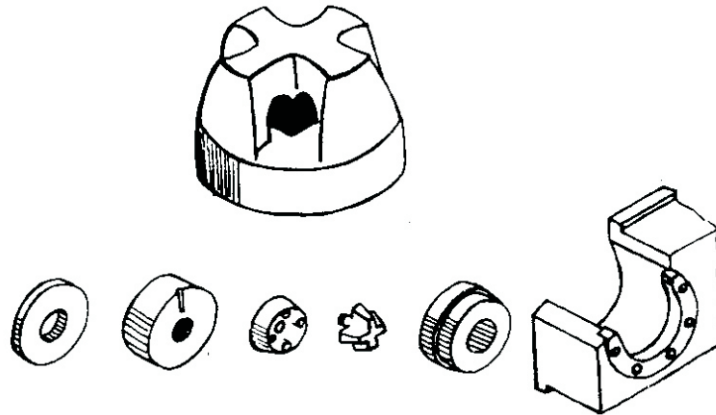

C) matrice Porthole per profilato cavo

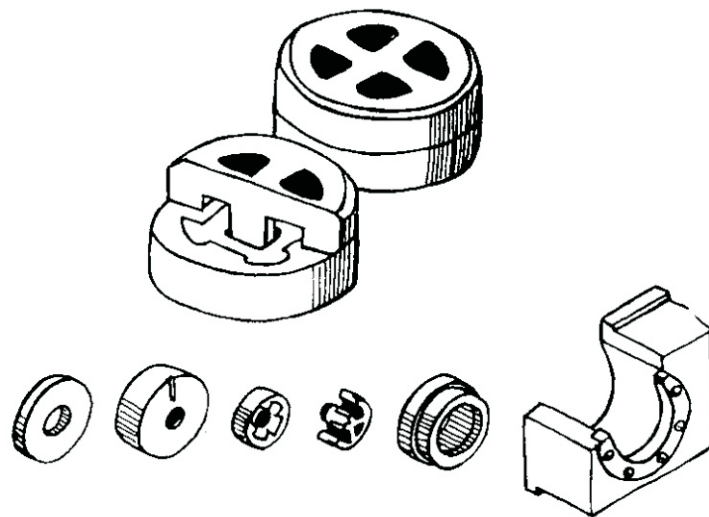

D) matrice a Ponte simile a Porthole per profilato cavo

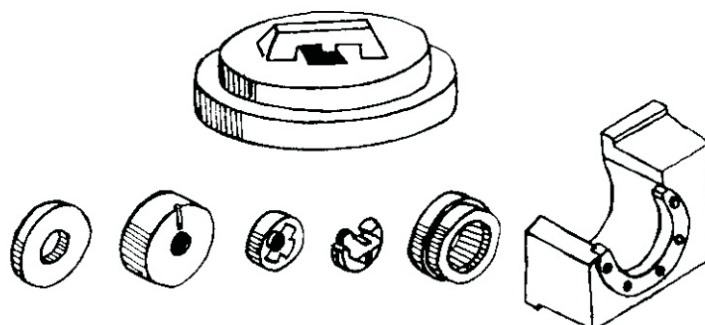

- DIMENSIONI MASSIME ESTRUDIBILI -

SCALA 1:3

470

330

R145

R90

PRESSA 3200 TON

PRESSA 6050 TON

450

630

Via Newton, n.12

20016 Pero (Milano - Italy)

Tel. +39 02 3535955 r.a. Fax. +39 02 3539929

E-Mail: info@omar-alluminio.it

Cataloghi Online: www.omar-alluminio.it

www.omar-alluminio.com

PROFILATI ALLUMINIO A DISEGNO / STANDARD / SPECIALI / E PER:

ELETTRONICA / LED / FOTOVOLTAICO / AUTOMAZIONE ROBOTICA / PNEUMATICA / AUTOMOTIVE



Principali leghe da estrusione

Extrusion aluminium alloy proprieties

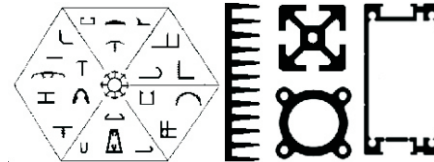

LEGA DI ALLUMINIO DA ESTRUSIONE EN AW-6060

La lega EN AW 6060 è lega da estrusione più diffusa sul mercato europeo, per le sue doti di alta velocità di deformazione a caldo.

Essa consente la realizzazione di profilati con sezione anche complessa, comprendente cavità e scanalature, per avvicinare quanto più possibile il disegno dell'estruso a quello del manufatto finito, e ridurre al minimo le lavorazioni intermedie.

Essa inoltre presenta ottima resistenza alla corrosione ambientale, anche in atmosfera industriale e marina.

Caratteristiche fisiche

Massa volumica	2,70	Gr/cm3	Conducibilità termica a 20°C	Nello stato 0: 2,09 W/cm °Kelvin Nello stato T6: 1,75 W/cm °Kelvin
Punto di fusione inferiore	605	C	Coeff. Di dilatazione termica lineare	Tra 20° e 100°C: 23,0 -10-6 1°/Kelvin Tra 20° e 200°C: 24,0 -10-6 1°/Kelvin Tra 20° e 300°C: 25,0 -10-6 1°/Kelvin
Calore specifico tra 0° e 100°C	890	Joule/Kg °Kelvin	Resistività elettrica a 20°C	Nello stato 0: 3,14 microOhm *cm Nello stato T6: 3,25 microOhm *cm
Modulo di elasticità lineare E	69000	Newton/mm2		
Modulo di elasticità tangenziale G	26000	Newton/mm2		

Tipo profilo	(1) stato fisico di fornitura	Diametro D		Carico	Di rottura a	Carico di	Rottura a	Allungamento			
		o spess. S	[mm] per tondi,					Trazione	Rm [Mpa]	A %	A50 mm%
		o spess. Di parete	[mm] per barre,					min	max	min	max
tondi e barre piane	T4 (*)	D ≤150	S ≤150	120	-	60	-	16	14		
	T5	D ≤150	S ≤150	160	-	120	-	8	6		
	T6 (*)	D ≤150	S ≤150	190	-	150	-	8	6		
	T64 (*)	D ≤50	S ≤50	180	-	120	-	12	10		
	T66 (*)	D ≤150	S ≤150	215	-	160	-	8	6		
tubi	T4(*)	e ≤15		120	-	60	-	16	14		
	T5	e ≤15		160	-	120	-	8	6		
	T6(*)	e ≤15		190	-	150	-	8	6		
	T64(*)	e ≤15		180	-	120	-	12	10		
	T66(*)	e ≤15		215	-	160	-	8	6		
Profili aperti e cavi	T4 (*)	e ≤25		120	-	60	-	16	14		
	T5	e ≤5		160	-	120	-	8	6		
		5 < e ≤ 25		140	-	100	-	8	6		
	T6 (*)	e ≤3		190	-	150	-	8	6		
		3 < e ≤ 25		170	-	140	-	8	6		
	T64 (*)	e ≤15		180	-	120	-	12	10		
T66 (*)	e ≤3		215	-	160	-	8	6			
		3 < e ≤ 25		195	-	150	-	8	6		

LEGA	Stato fisico	Deformabilità plastica		Lavorabilità su macchina utensile	Saldabilità	Lucidabilità	Ossidazione	anodica		Resistenza alla corrosione		
		a freddo	a caldo					protettiva	decorativa	urbana	industriale	marina
		EN AW-3103	F,H 112					2	1	5	3	4
	O,H 111	2	1	5	3	4	3	3	1	1	2	
EN AW-6060	O	2	1	5	2	4	1	2	1	2	2	
	T1,T4	3	2	4	2	3	1	1	1	2	2	
	T5,T6	4	X	3	2	2	1	1	1	2	2	
EN AW-6063	O,H 111	2	1	5	2	4	1	2	2	2	3	
	T4	3	2	4	2	3	1	1	2	2	3	
	T5,T6	4	X	3	2	2	1	1	2	2	3	
EN AW-6005A	O	2	1	4	2	3	2	4	2	3	3	
	T4	3	2	3	2	2	2	3	2	3	3	
	T5,T6	4	X	2	2	1	2	3	2	3	3	
EN AW-6082	O,H 111	2	1	4	2	3	2	3	3	3	3	
	T4	3	2	3	2	2	2	2	3	3	3	
	T5,T6	4	X	2	2	1	2	2	3	3	3	

INDICE DI VALUTAZIONE: 1=OTTIMO 2=BUONO 3=SUFFICIENTE 4=MEDIOCRE 5=SCARSO X=NON APPLICABILE AGLI STATI T5 E T6



FIERA MILANO RHO - PERO

MONZA

AUTOSTRADA
MILANO-TORINO
TANGENZIALE
OVEST

AUTOSTRADA
MILANO-VENEZIA

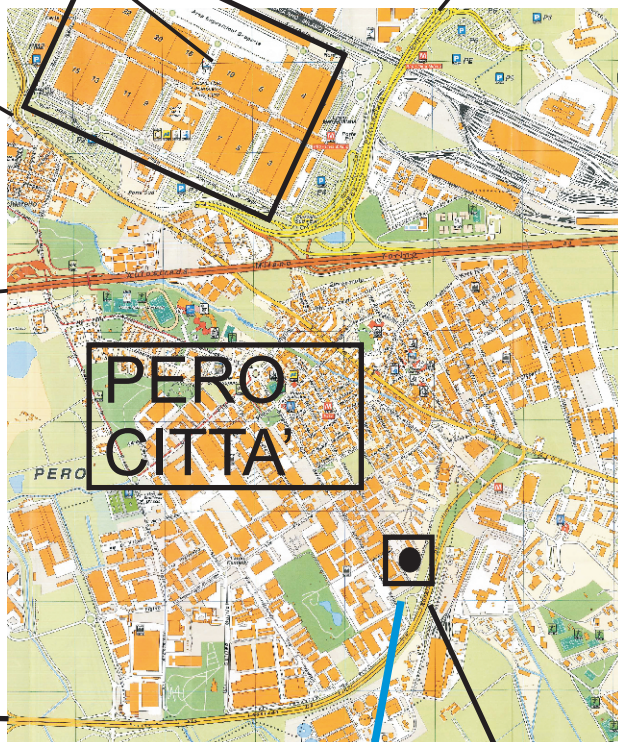

PERO
CITTA'

MILANO CITTA'
VIA GALLARATE

TANGENZIALE OVEST

DIREZIONE GENOVA DIREZIONE TORINO

USCITA PERO SUD ZONA
INDUSTRIALE



OMAR s.r.l.
PROFILATI ALLUMINIO
ALTA TECNOLOGIA

Via Newton, n.12
20016 Pero (Milano - Italy)
Tel.+39 02 3535955 r.a.
Fax.+39 02 3539929
E.Mail: info@omar-alluminio.it

Consultate il ns. catalogo aggiornato online all'indirizzo:

www.omar-alluminio.it

www.omar-alluminio.com

www.omar-alluminio.eu

PROFILATI IN ALLUMINIO
A DISEGNO-STANDARD-SPECIALI



E PER: ELETTRONICA-LED-FOTOVOLTAICO
AUTOMAZIONE ROBOTICA-PNEUMATICA-AUTOMOTIVE